

# クランプ・ジョイント 角鋼管用

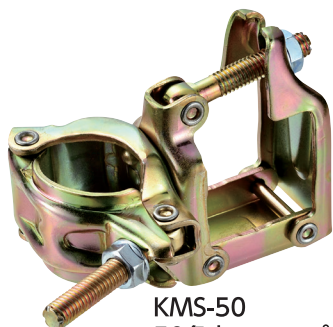

**KMS-50**  
50角丸クランプ 直交  
規格 /□50×φ48.6・φ42.7 兼用  
入数 /20 個 単重 /840g

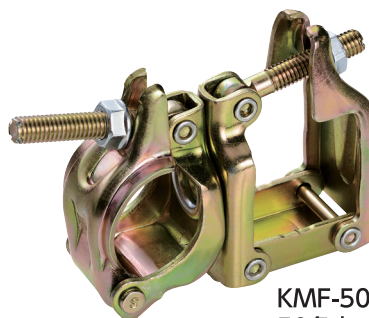

**KMF-50**  
50角丸クランプ 自在  
規格 /□50×φ48.6・φ42.7 兼用  
入数 /20 個 単重 /840g



**KKS-50**  
50角角クランプ 直交 **受注生産**  
規格 /□50×□50  
入数 /20 個 単重 /950g

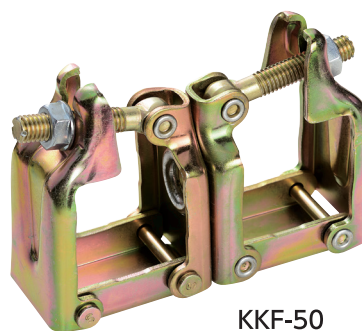

**KKF-50**  
50角角クランプ 自在 **受注生産**  
規格 /□50×□50  
入数 /20 個 単重 /950g

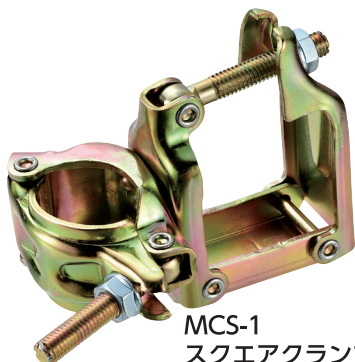

**MCS-1**  
スクエアクランプ角丸 直交  
規格 /□60×φ48.6・φ42.7 兼用  
入数 /20 個 単重 /860g

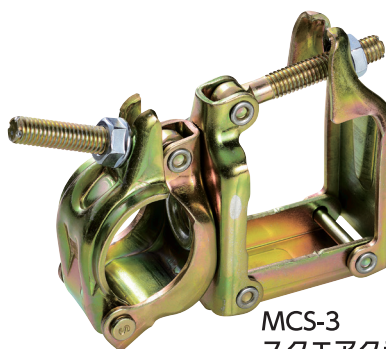

**MCS-3**  
スクエアクランプ角丸 自在  
規格 /□60×φ48.6・φ42.7 兼用  
入数 /20 個 単重 /860g

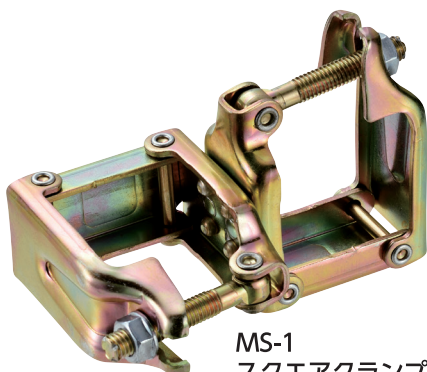

**MS-1**  
スクエアクランプ角角 直交  
規格 /□60×□60  
入数 /20 個 単重 /1kg

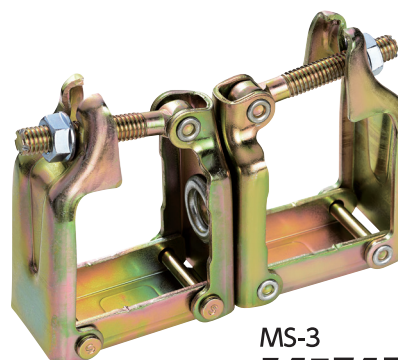

**MS-3**  
スクエアクランプ角角 自在  
規格 /□60×□60  
入数 /20 個 単重 /1kg